

Beo6

Priročnik

Vsebina

Dokumentacija izdelka, 4

Več informacij o dokumentih, priloženih upravljalniku Beo6.

Uporaba upravljalnika Beo6, 5

Uporaba gumbov na prikazovalniku upravljalnika Beo6 in fizičnih gumbov.

Upravljanje izdelkov, ki jih ni izdelalo podjetje Bang & Olufsen, 6

Upravljanje npr. naprave set-top box.

Uporaba polnilnika, 7

Uporaba namiznega polnilnika.

Meni Setup upravljalnika Beo6, 8

Razpoložljive možnosti menija Setup upravljalnika Beo6.

Nastavitev brezžične povezave, 11

Nastavitev daljinskega upravljalnika za brezžično omrežje.

Vzdrževanje, 15

Čiščenje daljinskega upravljalnika.

Uvod

Daljinski upravljalnik Beo6 je prilagojen tako, da vam omogoča preprost dostop do naprav Bang & Olufsen v vašem domu.

Prodajalec opreme Bang & Olufsen ob nakupu upravljalnik Beo6 konfigurira tako, da se ta ujema z vašo postavitvijo izdelkov.

S tem je vsakemu uporabniku zagotovljena osebna zasnova, ki zagotavlja, da so vsi gumbi upravljalnika Beo6 prilagojeni uporabnikovi postavitvi.

To tudi pomeni, da mora prodajalec ob razpoložljivosti novih funkcij in lastnosti naprav Bang & Olufsen, npr. dvosmerne komunikacije, konfiguracijo upravljalnika Beo6 prilagoditi novim funkcijam ter lastnostim.

Če spremenite postavitev izdelkov (npr. kupite nov izdelek), naj prodajalec opreme Bang & Olufsen prilagodi konfiguracijo daljinskega upravljalnika Beo6 ter tako omogoči podporo novih funkcij in lastnosti.

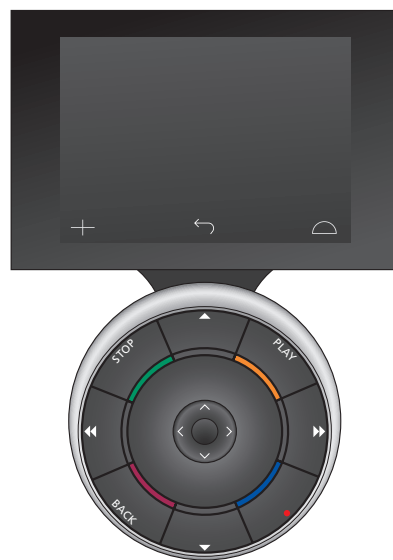

Upravljalnik Beo6 je povsem združljiv z upravljalnikom Beo5. To pomeni, da če je v priročniku za uporabnike pojasnjeno upravljanje daljinskega upravljalnika Beo5, lahko upravljalnik Beo6 uporabljate na povsem enak način.

Dokumentacija izdelka

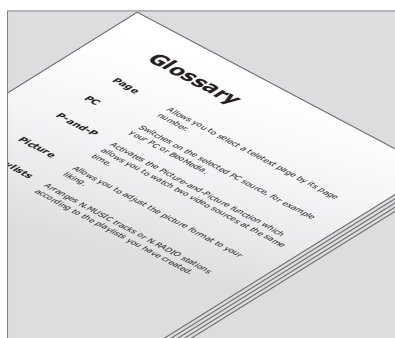

Vsi gumbi prilagojenega upravljalnika Beo6 so pojasnjeni v osebnem glosarju upravljalnika Beo6.

Daljinskemu upravljalniku je priložen hitri uvod, v katerem so pojasnjene osnovne funkcije upravljalnika. V tem priročniku so navedene dodatne informacije o daljinskem upravljalniku, npr. premikanje gumbov in ponovno dodeljevanje števil programov njihovim logotipom. Priročnik se posodobi ob uvedbi novih lastnosti in funkcij daljinskega upravljalnika Beo6. Ali bo daljinski upravljalnik Beo6 podpiral tovrstne nastavitve, pa je odvisno od njegove konfiguracije.

Dodatna pomoč poleg priročnikov sta tudi osebni pregled gumbov upravljalnika Beo6 in ustrezní glosar, ki ju boste prejeli ob vsaki prilagoditvi upravljalnika Beo6 s strani prodajalca opreme Bang & Olufsen.

Pregled gumbov je kot nekakšen zemljevid za uporabo upravljalnika Beo6, ki vam omogoča hitrejšo iskanje zelenega gumba ali funkcije.

V osebнем glosarju za upravljalnik Beo6 so navedena pojasnila vseh gumbov, ki so na voljo v vaši specifični postavitvi.

Ob spremembi konfiguracije boste prejeli nov pregled gumbov upravljalnika Beo6 in glosar, ki ustreza novi postavitvi.

Uporaba upravljalnika Beo6

Daljinski upravljalnik Beo6 morate pred prvo uporabo napolniti. Za informacije o polnjenju daljinskega upravljalnika si oglejte 7. stran.

Ko je daljinski upravljalnik povsem napolnjen, je pripravljen za uporabo.

Za vklop zaslona upravljalnika Beo6 upravljalnik zgolj vzemite v roke ali se dotaknete zaslona. V temi se bo vklopila osvetlitev zaslona. Nato pritisnite želeni gumb na zaslonu.

Po izbiri vira tega upravljate s pritiskanjem gumbov na prikazovalniku ali prek kolesca upravljalnika Beo6, na primer za nastavljanje glasnosti, pomikanje po posnetkih ali programih in zaustavitev predvajanja.



Če daljinski upravljalnik vzamete v roke ali se dotaknete zaslona, se v temi vklopi osvetlitev zaslona.

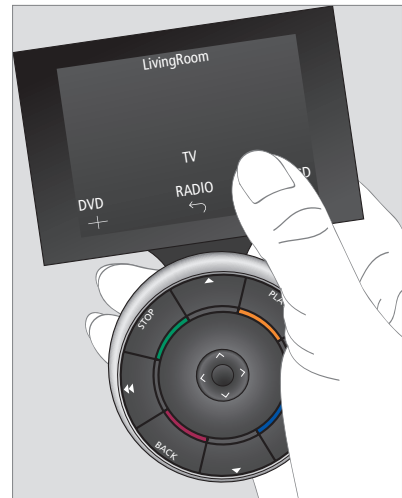

Ko je prikazovalnik aktiven, se na njem prikažejo gumbi. S pritiskom gumba aktivirajte vir ali funkcijo.

Upravljanje izdelkov, ki jih ni izdelalo podjetje Bang & Olufsen

Če je vaš videoizdelek Bang & Olufsen opremljen s krmilnikom perifernih enot, lahko nanj priključite podprte izdelke, ki jih ni izdelalo podjetje Bang & Olufsen, na primer napravo set-top box, ter te upravljate z daljinskim upravljalnikom. Izdelki znamke Bang & Olufsen podpirajo najpogostejše naprave set-top box na vseh tržiščih. Prodajalec naj upravljalnik Beo6 prilagodi obstoječi napravi set-top box in na prikazovalniku Beo6 se bodo pojavili gumbi za oddaljeno upravljanje.

Upravljalnik Beo6 lahko uporabite za upravljanje drugih izbranih izdelkov, ki niso znamke Bang & Olufsen, na primer luči, zaves in senčil — nekatere prek podprtega sistema za avtomatizacijo doma, druge pa neposredno prek upravljalnika Beo6.

Glavne funkcije opreme lahko upravljate z daljinskim upravljalnikom Beo6. Upravljalnik Beo6 morda ne podpira vseh funkcij. Ob vklopu opreme se na prikazovalniku upravljalnika Beo6 prikažejo razpoložljive storitve in funkcije.

Za več informacij o upravljanju izdelkov drugih proizvajalcev z upravljalnikom Beo6 se obrnite na prodajalca opreme Bang & Olufsen.

OPOMBA: gumbi za izdelke, ki jih ni izdelalo podjetje Bang & Olufsen, niso prevedeni ali pojasnjeni v glosarju upravljalnika Beo6.

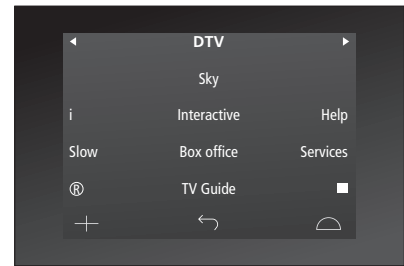

Primer gumbov za upravljanje naprave set-top box.

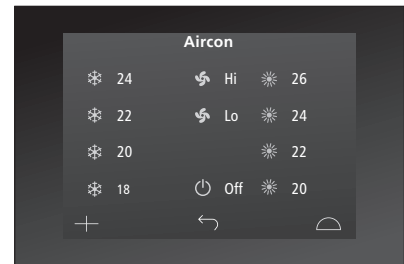

Primer gumbov za upravljanje sistema za avtomatizacijo doma.

Uporaba polnilnika

Beo6 je daljinski upravljalnik z akumulatorjem, ki ga je treba redno polniti, tako kot brezžični telefon. V ta namen uporabljajte prilagojeni polnilnik Beo6.

Kadar daljinskega upravljalnika Beo6 ne uporabljate, ga vstavite v polnilnik. Tako boste zagotovili njegovo stalno napolnjenost.

Če daljinskega upravljalnika ne morete vklopiti s pridrženjem osrednjega gumba, ga morate napolniti.

Če je daljinski upravljalnik povsem prazen, ga za kratek čas vstavite v polnilnik, pri čemer se bo dovolj napolnil, da boste lahko vklopili televizor ali radio. Pustite ga, da se polni med gledanjem televizije ali poslušanjem radia.

Daljinski upravljalnik pravilno vstavite v polnilnik. Upravljalnik Beo6 se povsem napolni v štirih urah.

Ko je akumulator povsem napolnjen, zdrži približno en teden v stanju pripravljenosti ali dve do štiri ure pri intenzivni uporabi.

Na prikazovalniku piše, kdaj je treba daljinski upravljalnik znova napolniti.

Uporaba dvosmerne komunikacije skrajša čas delovanja akumulatorja. Ob izpraznjenem daljinskem upravljalniku se lahko pojavijo težave z brezžično komunikacijo.

Energijska poraba

Vklopljen upravljalnik Beo6 porablja energijo, zlasti pri osvetljenem ozadju. Upravljalnik Beo6 se zato med neuporabo počasi izklopi:

- po 10 sekundah osvetlitev ozadja zatemni,
- po 30 sekundah upravljalnik Beo6 preklopi v stanje pripravljenosti in prikaže se črno obarvan zaslon.

Za spreminjanje teh nastavitev si oglejte stran 8 v priročniku.

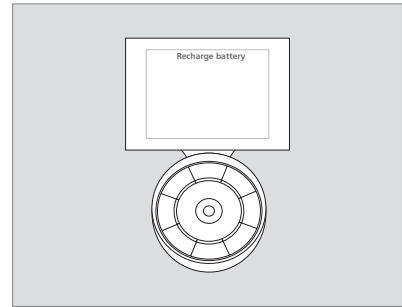

Ko je treba napolniti akumulator, se na prikazovalniku prikaže napis 'Recharge Battery'.

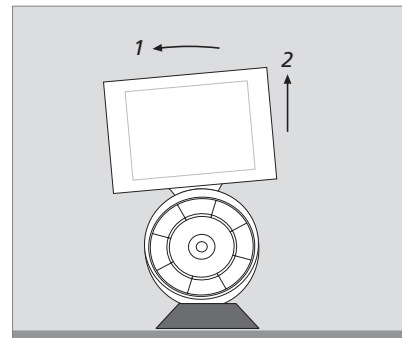

Polnilnik ima magnet, ki drži upravljalnik Beo6 na mestu. Pri odstranjevanju daljinskega upravljalnika iz polnilnika upravljalnik rahlo nagnite.

Meni Setup upravljalnika Beo6

Daljinski upravljalnik Beo6 ima meni **Setup**, ki vam omogoča spreminjanje različnih nastavitev. Za vstop v meni **Setup** hkrati pridržite gumb za stanje pripravljenosti in osrednji gumb na kolescu.

Krmarjenje po meniju Setup

Po elementih menija **Setup** krmarite in jih izbirate z **osrednjim** gumbom in puščicami (<, >, ↗ in ↘) na kolescu.

Element menija izberete s pomikom kazalca vrstice na gumb, ki ga želite aktivirati, nato pa pritisnite **osrednji** gumb. V meniju **Edit** pritisnite gumb na prikazovalniku za priklic podmenija.

Za pomik na višjo raven menija **Setup** pritisnite gumb **BACK** na kolescu ali gumb ↶ na prikazovalniku. Spremembe bodo samodejno shranjene, ko zapustite meni **Setup**.

Možnosti menija Setup ...

Edit ... omogoča prikazovanje ali skrivanje gumbov prikazovalnika Beo6 in spreminjanje števil programov v meniju programov ali postaj.

Wireless ... omogoča prilagoditev upravljalnika Beo6 brezžičnemu omrežju.

Za več informacij si oglejte stran 11.

Settings ... omogoča spreminjanje nastavitev za zatemnitev ozadja in izklop prikazovalnika*. Vse nastavitve upravljalnika Beo6 lahko ponastavite na izvirne, ki jih je nastavil prodajalec opreme Bang & Olufsen.

Config ... omogoča ponastavitev upravljalnika Beo6 na privzeto konfiguracijo.

Option Pgm ... omogoča programiranje možnosti Option za vaše izdelke Bang & Olufsen.

Info ... vsebuje informacije o različici programske opreme upravljalnika Beo6, stanju akumulatorja in datumu zadnje konfiguracije upravljalnika Beo6.

**Dlje kot je ozadje osvetljeno, pogosteje je treba polniti daljinski upravljalnik.*

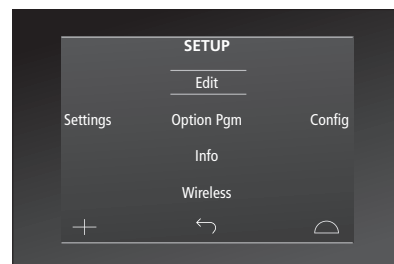

V meniju **Setup** vodoravni črti označujeta označeni gumb. Za izbiro pritisnite **osrednji** gumb.

Gumbi menija Edit

V meniju **Edit** lahko odstranite gumbе, ki jih ne uporabljate, in prikažete skrite gumbе.

Prikazovanje in skrivanje gumbov:

- > V meniju **Setup** izberite meni **Edit**.
- > Z gumbi na dotik najprej izberite območje, nato pa vir gumba za urejanje.
- > Pritisnite ustreznı gumb na dotik, nato pa pritisnite **osrednji** gumb za izbiro gumba za urejanje. Skriti gumbi so sive barve.
- > Znova pritisnite **osrednji** gumb za urejanje gumba. Spremembe bodo samodejno shranjene, ko zapustite meni.

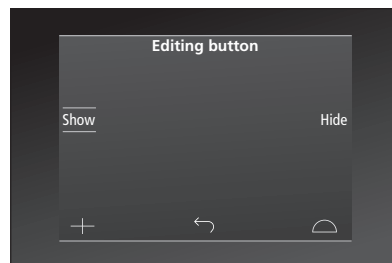

Spreminjanje številke programov

Če vaš ponudnik televizijskih programov premakne program, na primer s številke 5 na številko 6, je treba upravljalnik Beo6 nastaviti tako, da ta ob pritisku logotipa prikliče ustrezno številko programa.

Dodeljevanje nove številke programa logotipu:

- > V meniju **Setup** izberite meni **Edit**.
- > Z gumbi na dotik najprej izberite območje, nato pa vir gumba za urejanje.
- > Pritisnite možnost **Channel**.
- > Z gumbi za krmarjenje izberite logotip za urejanje, nato pa pritisnite osrednji gumb.
- > Pritisnite možnost **Number**.
- > Za izbris prejšnje številke in vnos nove pritisnite možnost **Clear**.
- > Številko shranite s pritiskom možnosti **Store**.
- > Za izhod iz menija pritisnite možnost **Back**.

Za nastavitve daljinskega upravljalnika se lahko obrnete tudi na prodajalca opreme Bang & Olufsen.

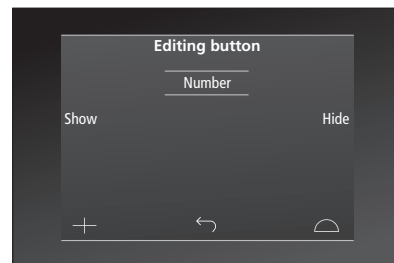

Nastavitev brezžične povezave

Daljinski upravljalnik Beo6 se lahko ob ustrezni konfiguraciji poveže z brezžičnim omrežjem. To omogoča dvosmerno komunikacijo z napravami, kontrolniki upravljalnika Beo6.

Glede na brezžično omrežje lahko komunikacija poteka v različnih smereh. Podjetje Bang & Olufsen priporoča uporabo specifičnih vstopnih točk omrežja Network Link. Za več informacij se obrnite na prodajalca.

Pri postavitvi je pomembno, da ostanete v neposredni bližini vstopne točke, s katero povezujete upravljalnik Beo6.

Povezave vzpostavite z vsemi dostopnimi točkami brezžičnega omrežja Bang & Olufsen.

Samo nekatere naprave znamke Bang & Olufsen podpirajo dvosmerno komunikacijo. Za njihove funkcije in delovanje si oglejte priročnike.

Omogočite brezžično komunikacijo

Brezžični modul v upravljalniku Beo6 je tovarniško onemogočen. Zato je treba pred nastavitvijo brezžične povezave omogočiti delovanje brezžičnega modula.

Omogočite brezžični modul

- > V meniju **Setup** izberite možnost **Wireless**.
- > Na daljinskem upravljalniku Beo6 pritisnite gumb **On/Off**.
- > Na daljinskem upravljalniku Beo6 izberite možnost **Enable** – aktivna nastavitev je označena z rdečo.

Brezžični modul v daljinskem upravljalniku Beo6 za delovanje potrebuje električno napajanje in zato skrajša čas delovanja baterij. Če ne morete ali ne želite uporabljati brezžične funkcije, je priporočljivo, da onemogočite brezžični modul.

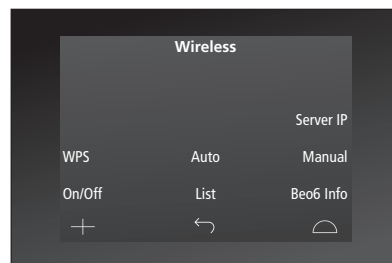

Meni za nastavitev brezžičnega omrežja.

Samodejna brezžična povezava

Vstopne točke, ki jih priporoča podjetje Bang & Olufsen, podpirajo samodejno povezavo, ki se imenuje tudi brezžično zaščitena nastavitev (Wi-Fi Protected Setup — WPS). Vstopna točka mora biti opremljena z gumbom 'vzpostavi povezavo' (WPS/↻).

Za več informacij si oglejte priročnik, priložen vstopni točki.

Samodejno vzpostavljanje povezave z brezžičnim omrežjem

- > V meniju **Setup** izberite možnost **Wireless**.
- > Na daljinskem upravljalniku Beo6 pritisnite gumb **WPS**.
- > Pritisnite gumb 'vzpostavi povezavo' vstopne točke.
- > Pritisnite gumb **OK** na daljinskem upravljalniku Beo6. Upravljalnik Beo6 začne vzpostavljati povezavo z vstopno točko, kar lahko traja nekaj trenutkov.
- > Po vzpostavitvi povezave se na prikazovalniku upravljalnika Beo6 prikaže sporočilo **Connection OK**.
- > Za vrnitev v meni **Wireless** pritisnite gumb **OK**.
- > Po potrebi se pomaknite na naslednjo vstopno točko in ponovite postopek na vseh vstopnih točkah brezžičnega omrežja.
- > Za izhod iz menija pritisnite možnost **Back**.

Če je bilo vzpostavljanje povezave neuspešno, se na prikazovalniku upravljalnika Beo6 prikaže sporočilo **Connection failed**. Približajte se dostopni točki in poskusite znova vzpostaviti povezavo ali uporabite ročno nastavitev.

Iskanje brezžičnih omrežij

Upravljalnik Beo6 lahko poišče vsa omrežja v dometu, vi pa lahko nato vzpostavite povezavo z želimim. To funkcijo lahko uporabite, če vstopna točka ne podpira samodejne nastavitve.

Nastavitev upravljalnika Beo6 za iskanje omrežij

- > V meniju **Setup** izberite možnost **Wireless**.
- > Pritisnite gumb **Auto**. Upravljalnik Beo6 prične iskati omrežja, kar lahko traja nekaj trenutkov.
- > Na prikazovalniku upravljalnika Beo6 se prikaže seznam omrežij znotraj dometa. Izberite omrežje, s katerim želite vzpostaviti povezavo.
- > Če je zahtevano omrežno geslo, se prikaže zaslon za vnos gesla.
- > Vnesite geslo in pritisnite gumb **GO**.
- > Po vzpostavitvi povezave se na prikazovalniku upravljalnika Beo6 prikaže sporočilo **Connection OK**.
- > Za vrnitev v meni **Wireless** pritisnite gumb **OK**.
- > Po potrebi se pomaknite na naslednjo vstopno točko in ponovite postopek na vseh vstopnih točkah brezžičnega omrežja.
- > Za izhod iz menija pritisnite možnost **Back**.

Omrežje na vrhu seznama zagotavlja najmočnejši signal do mesta daljinskega upravljalnika. To je najverjetneje najbližja vstopna točka.

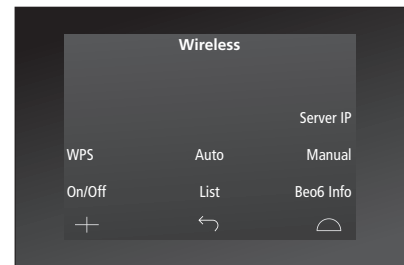

Meni za nastavitev brezžičnega omrežja.

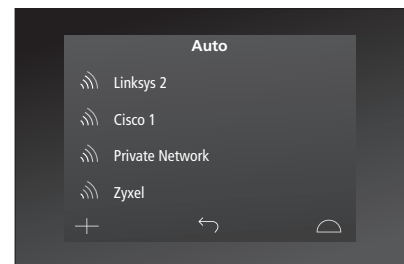
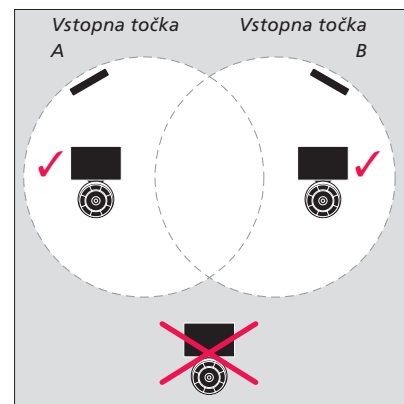

Na seznamu razpoložljivih omrežij je ob vsaki povezavi prikazana moč signala.

Ročna nastavitev brezžične povezave

Če je vaše omrežje nastavljeno s skrito oznako SSID, morate povezavo vzpostaviti ročno. To pomeni, da morate ročno vnesti ime omrežja (SSID), geslo in preverjanje pristnosti omrežja.

Ročna nastavitev

- > V meniju **Setup** izberite možnost **Wireless**.
- > Na upravljalniku Beo6 pritisnite gumb **Manual**.
- > Na zaslonu vnesite ime omrežja (SSID) in pritisnite gumb **OK**.
- > Izberite preverjanje pristnosti omrežja. Razpoložljive možnosti so **Open**, **WPA** in **WPA2**.
- > Prikaže se zaslon za vnos gesla.
- > Vnesite omrežno geslo in pritisnite gumb **GO**.
- > Po vzpostavitvi povezave se na prikazovalniku upravljalnika Beo6 prikaže sporočilo **Connection OK**.
- > Za vrnitev v meni **Wireless** pritisnite gumb **OK**.
- > Po potrebi se pomaknite na naslednjo vstopno točko in ponovite postopek na vseh vstopnih točkah brezžičnega omrežja.
- > Za izhod iz menija pritisnite možnost **Back**.

Vnesite nov naslov IP

Če ima izdelek, ki ga želite upravljati, drugačen naslov IP, je treba za vzpostavitev dvosmerne komunikacije novi naslov IP vnesti v daljinski upravljalnik Beo6.

Pri uporabi daljinskega upravljalnika Beo6 za dvosmerno komunikacijo s sistemom BeoSound5 najprej preverite naslov IP v sistemu BeoSound5.

Vnesite nov naslov IP

- > Naslov IP v sistemu BeoSound 5 poiščite z vstopom v meni **NETWORK INFO** pod možnostjo **IP ADDRESS**. Naslov je lahko npr. 192.168.100.111.
- > V meniju **Setup** izberite možnost **Wireless**.
- > Na daljinskem upravljalniku Beo6 pritisnite gumb **Server IP**.
- > Na zaslonu vnesite naslov IP in pritisnite gumb **GO**.

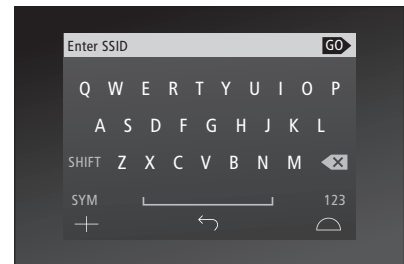
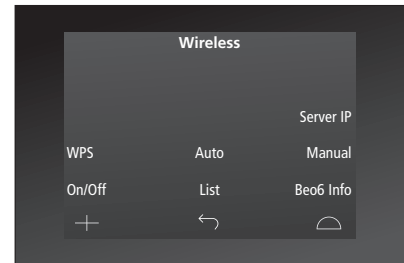

Seznam omrežij

Upravljalnik Beo6 med pomikanjem med vstopnimi točkami samodejno vzpostavi povezavo z vstopno točko, s katero ste že vzpostavili povezavo. Vendar lahko prikličete seznam omrežij, si ogledate njihovo stanje in po želji odstranite povezave. Odstranjevanje povezav je lahko uporabno pri odstranjevanju ali menjavi uporabljenih vstopnih točk.

Odstranjevanje omrežne povezave

- > V meniju **Setup** izberite možnost **Wireless**.
- > Pritisnite možnost **List**.
- > Na prikazovalniku upravljalnika Beo6 se prikaže seznam omrežij znotraj doma. Označite tisto, ki ga želite odstraniti.
- > Omrežje odstranite s pritiskom gumba **Remove**.
- > Za izhod iz menija pritisnite možnost **Back**.

Težave z omrežjem

Upravljalnik Beo6 je prenosna naprava, njeno brezžično delovanje pa je odvisno od nastavitve brezžičnega omrežja in pokritosti signala v vašem domu. V postavitvi, ki je v preteklosti delovala brez težav, se lahko sčasoma pojavijo težave zaradi spreminjanja okolice. V primeru težav s postavitvijo ali drugih težav se obrnite na prodajalca opreme Bang & Olufsen.

Ogled informacij o omrežju na upravljalniku Beo6

- > V meniju **Setup** izberite možnost **Wireless**.
- > Pritisnite možnost **Status**.
- > Na prikazovalniku se prikaže stanje trenutno uporabljenega brezžičnega omrežja.
- > Za izhod iz menija pritisnite možnost **Back**.

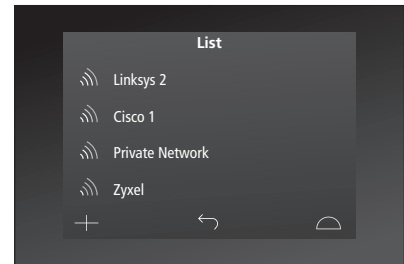

Seznam omrežij, s katerimi ste vzpostavili povezavo.

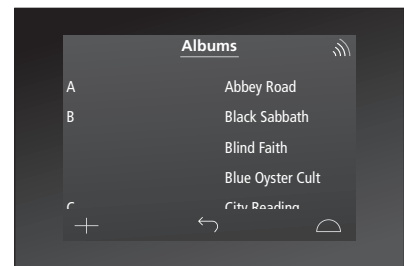

Pri brezžičnem upravljanju izdelka je v zgornjem desnem kotu prikazana moč signala. Za pravilno delovanje mora biti moč signala vsaj dve 'črtici'.

Vzdrževanje

Priporočamo, da daljinski upravljalnik pred čiščenjem izklopite. To storite tako, da pridržite **osrednji** gumb.

Daljinski upravljalnik vklopite tako, da znova pridržite **osrednji** gumb.

Čiščenje

Mastne madeže ali trdovratno umazanijo odstranite z mehko, dobro ožeto krpo, ki ne pušča vlaken, namočeno v raztopino vode z nekaj kapljicami blagega detergenta, na primer sredstva za pomivanje posode.

Za čiščenje prikazovalnika daljinskega upravljalnika uporabite blago tekočino za čiščenje okenskih stekel. Za optimalno delovanje prikazovalnika poskrbite, da na steklu ne bo sledi čistilne tekočine.

Če je steklo prikazovalnika poškodovano, se za njegovo zamenjavo obrnite na prodajalca.

Nekatere krpe iz mikrovlagen lahko poškodujejo steklo, saj ga odrgnejo.

Opomba: za čiščenje delov daljinskega upravljalnika nikoli ne uporabljajte alkohola ali drugih topil.